

Decorar la terraza y el jardín con elementos de madera

2. Suelos de tablones y baldosas



HERRAMIENTAS



atornillador eléctrico

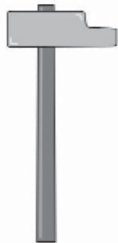

martillo



destornillador

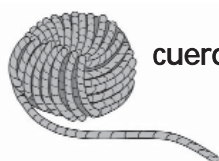

cuerda



nivel de burbuja

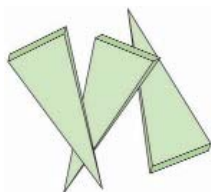

estacas

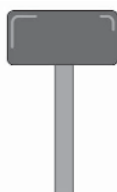

maza

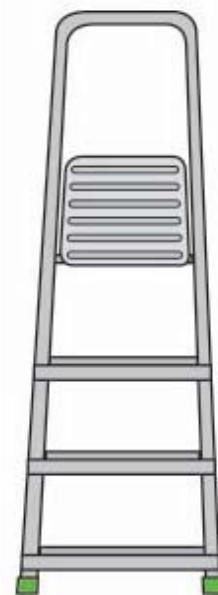

escalera

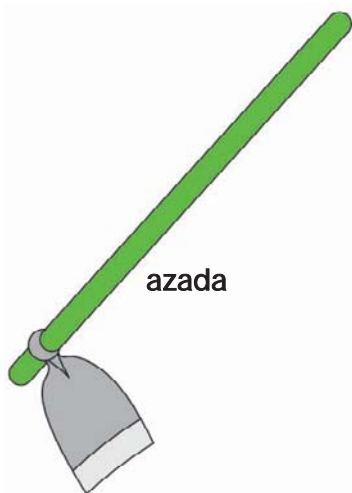

azada

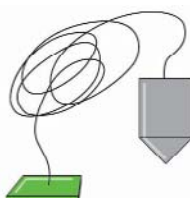

plomada



llave fija



desbrozadora



pisón

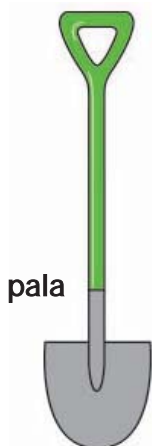

pala

MATERIALES

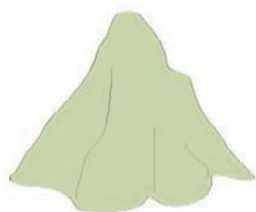

arena

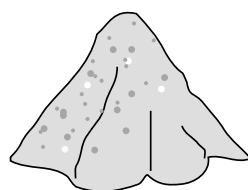

grava

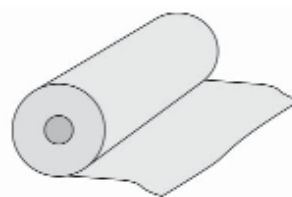

film de polietileno

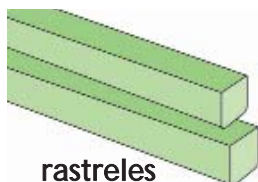

rastreles

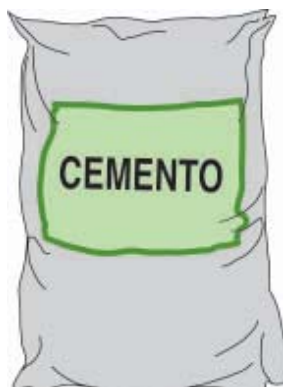

CEMENTO



bloques de hormigón

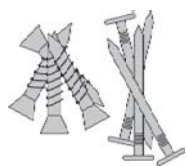

tornillos y clavos
aptos para exterior

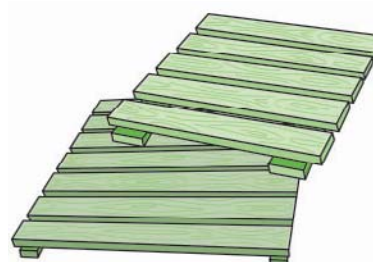

baldosas de madera

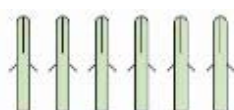

tacos

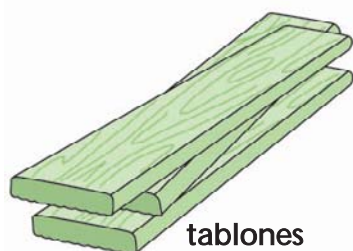

tablones

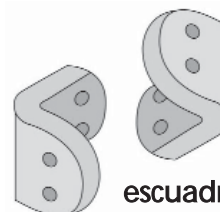

escuadras

2

Suelos de tablones

A. SOBRE EL TERRENO

Si vas a montar un suelo de tablones directamente sobre el terreno, éstos son los pasos que debes seguir:

- 1 Dibuja sobre papel la superficie que vas a cubrir con tablones. Así podrás calcular la cantidad de materiales que necesitas y trazar la posición de las zanjas.

Como puedes observar en el plano, se cava una zanja en cada extremo del suelo y las demás se promedian con una separación de unos 80 cm. Las zanjas deben ser del mismo ancho que los bloques de hormigón que vas a introducir en ellas.

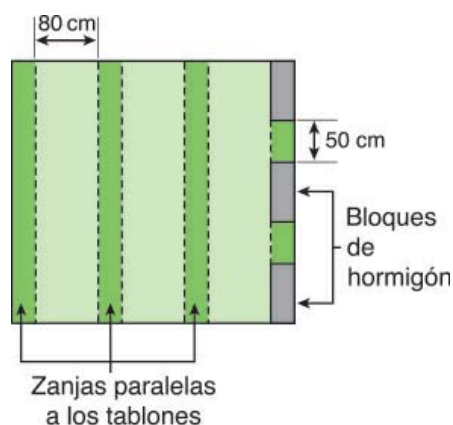

- 2 Una vez cavadas las zanjas, nivela y compacta la superficie con ayuda de un pisón.

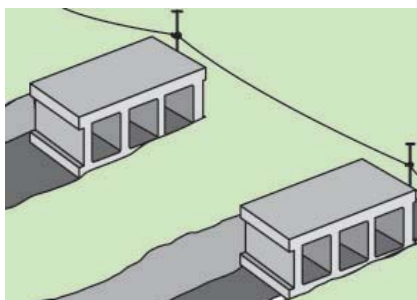

- 3 Coloca un bloque de hormigón en el interior de las zanjas, cada 50 cm aproximadamente, dejando que sobresalga unos centímetros.

- 4 Comprueba el nivel de los bloques utilizando un nivel de burbuja.
- 5 Rellena las zanjas con grava para facilitar el drenaje.
- 6 Coloca los rastreles que soportarán los tablones y fíjalos con escuadras.

- 7 Atornilla los tablones a los rastreles con una separación de unos 6 mm entre ellos.

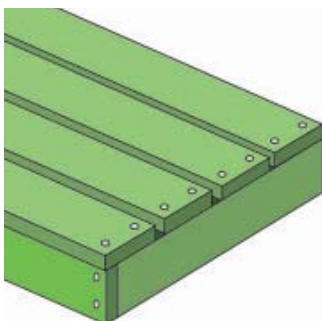
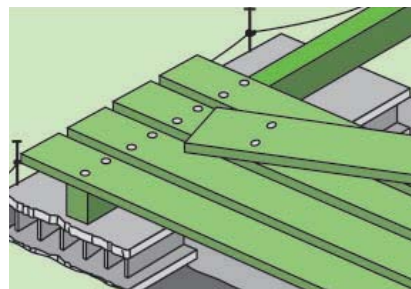

- 8 Para terminar, remata los laterales del entarimado atornillando unos tablones a modo de zócalo.

B. SOBRE UNA SOLERA O UN SOLADO ANTERIOR

Antes de empezar, comprueba el nivel del suelo.

- 1 Presenta los rastreles sobre el suelo, separados unos 50 cm entre sí, y utilízalos como regla para marcar la posición de los tacos de madera sobre los que irán apoyados (uno cada 80 cm aproximadamente).

ATENCIÓN

Al colocar los rastreles, debes respetar al menos 1 cm de holgura con respecto a bordillos u otros límites, de manera que la madera pueda dilatarse y contraerse sin obstáculos.

- 2 Fija los tacos de madera al suelo. Emplea para ello los tacos y tornillos más apropiados en función del material del suelo que estés utilizando como base.

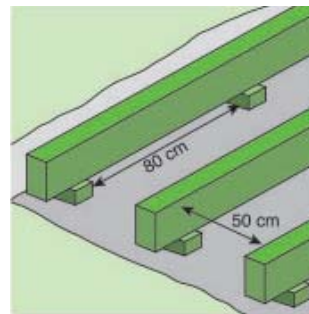

- 3 Coloca los rastreles que soportarán los tablones y fíjalos con escuadras a los tacos de madera.
- 4 Atornilla los tablones a los rastreles con una separación de unos 6 mm entre ellos.
- 5 Para terminar, remata los laterales del entarimado atornillando unos tablones a modo de zócalo.

3

Suelos de baldosas

Si optas por colocar un suelo de baldosas de madera en una terraza, puedes hacerlo de la misma forma que en el suelo de tablones sobre una solera o un solado anterior. Si lo vas a instalar directamente sobre el terreno, sigue estos pasos:



- 1 Coloca un film de polietileno sobre el suelo para evitar la aparición de malas hierbas.
- 2 Nivelas la superficie extendiendo una capa de grava de unos 5 cm de espesor, como máximo.
- 3 Añade una capa de arena de aproximadamente 1 cm de espesor y compáctala con ayuda de un pisón.

CONSEJO

El suelo siempre debe tener una pendiente mínima que permita la evacuación del agua. Como la lámina de polietileno impide el paso del agua, se debe prever su acumulación al final de la superficie embaldosada dejando una franja drenante. Utiliza para ello materiales arenosos o canalizaciones, si fuera necesario.

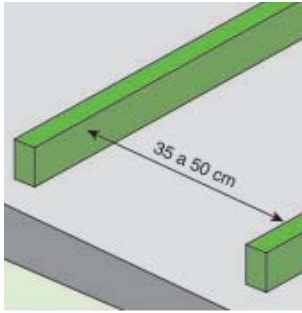

- 4** Coloca los rastreles que soportarán las baldosas de madera. La separación entre rastreles vendrá determinada por el tamaño de las baldosas, así es que te conviene presentarlas para marcar la posición de los rastreles antes de fijarlos.

- 5** Coloca las baldosas de madera sobre los rastreles, separadas entre sí unos 4 mm, y atornilla cada una por sus cuatro esquinas.

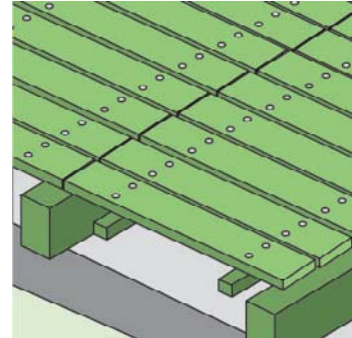

4

Trucos y consejos

MANTENIMIENTO DE LA MADERA EXTERIOR	
Antes de colocarla	Una vez instalada
<p>-Aplica un producto para el tratamiento de la madera de exterior sobre las partes donde has efectuado los cortes y sobre las zonas visibles.</p> <p>-Nunca emplees para ello barnices ni otros productos para madera de interior.</p>	<p>-Si la madera se vuelve grisácea, límpiala con un producto de mantenimiento.</p> <p>-No utilices un limpiador de alta presión, ya que su uso puede levantar las fibras de la madera</p>

Para más información sobre el mantenimiento de la madera de exterior, consulta la ficha proyecto "Cuidar los muebles de exterior".