

Decorar la terraza y el jardín con elementos de madera

1. Pérgolas, paneles y celosías, borduras y vallas



HERRAMIENTAS



atornillador eléctrico



martillo



destornillador

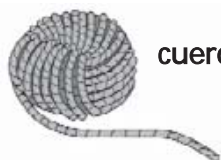

cuerda



nivel de burbuja



estacas



maza

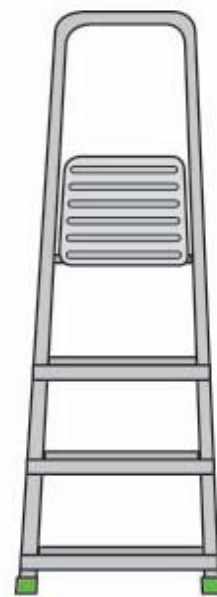

escalera

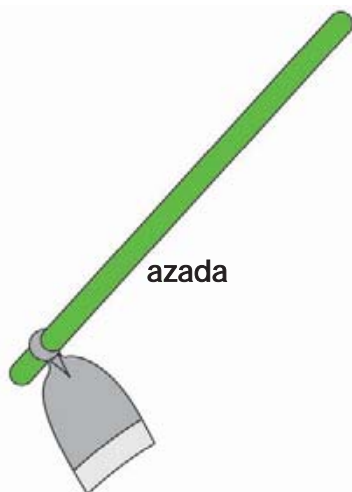

azada

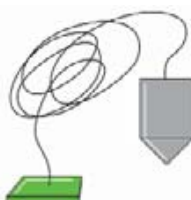

plomada



llave fija



pisón



pala



desbrozadora

MATERIALES



arena

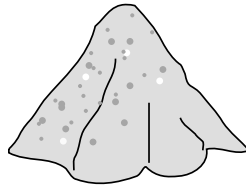

grava



lámina geotextil



postes

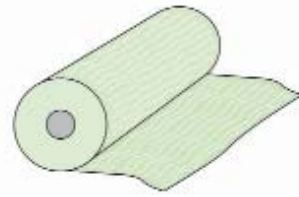
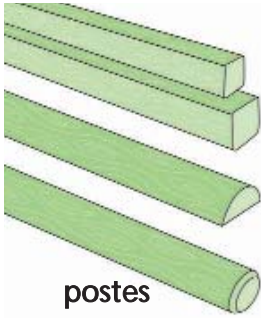
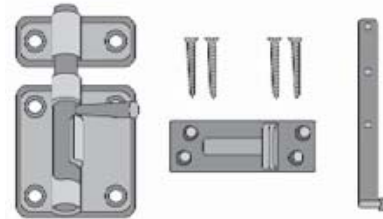
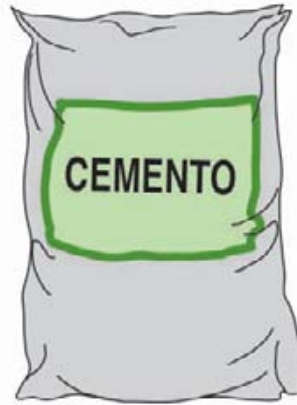

herrajes aptos para exterior



tornillos y clavos aptos para exterior



jardinera

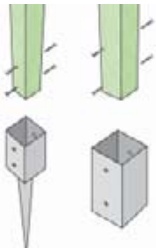

soportes

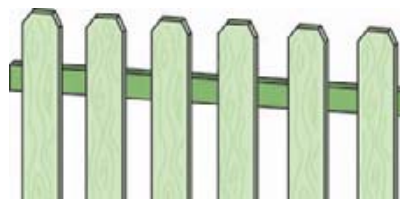

valla

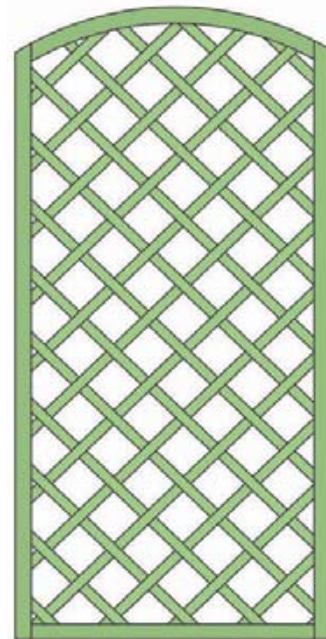

celosía

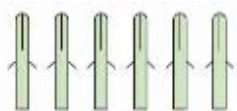

tacos

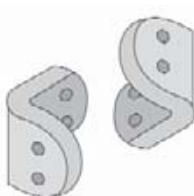

escuadras

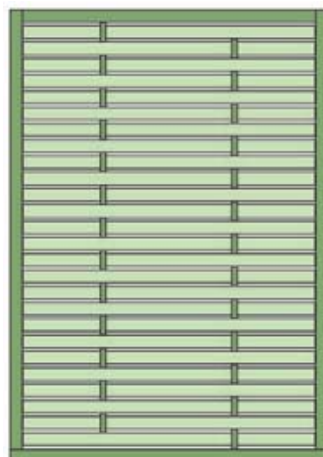

panel

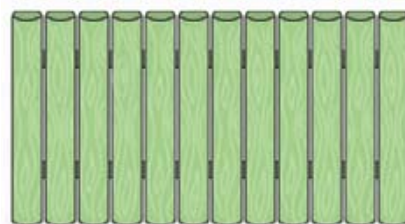

bordura

2

Proyecto

Un dibujo o un croquis que refleje cómo quieres que sea tu jardín, te ayudará a profundizar más en los detalles y a planificar mejor tu instalación. Después, toma sobre el terreno las medidas que sean necesarias para comprar de forma ajustada los elementos que necesites.



1. Suelo de baldosas o tablones
2. Pérgola
3. Panel
4. Celosía
5. Valla
6. Borduras
7. Macetas de madera
8. Muebles

3

Pérgolas

- 1 Cava unos hoyos de unos 50 cm de profundidad en las esquinas y recibe en ellos los cuatro postes con hormigón (cemento, arena y grava).

Para la preparación del hormigón, consulta la ficha proyecto "Dosificación del mortero y del hormigón".

CONSEJO

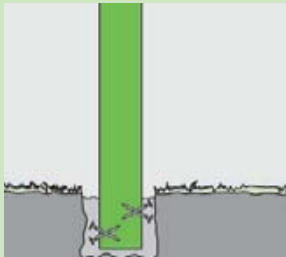

Para asegurar la resistencia de los postes, conviene cruzar unos clavos en la parte que va a ir recibida con hormigón. También puedes optar por no cavar hoyos y fijar los postes mediante pletinas, clavadas o atornilladas al suelo.

- 2 Verifica la verticalidad de estos postes con un nivel de burbuja o una plomada.

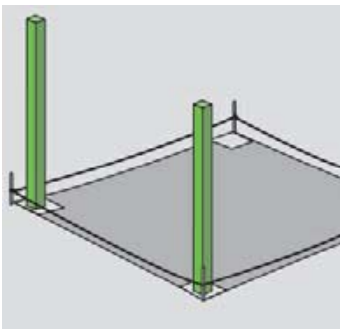
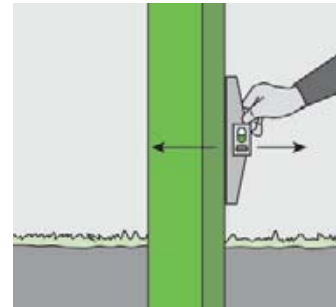

- 3 Si la pérgola dispone de postes intermedios, recíbelos de la misma manera, respetando siempre las distancias recomendadas por el fabricante. Comprueba también su verticalidad.

- 4 Encaja las vigas de madera sobre los postes y atorníllalas.

- 5 Para terminar, fija los travesaños a las vigas con tornillos.

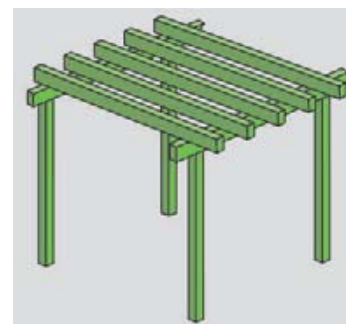

CONSEJO

Piensa en todas las posibilidades que te ofrecen las pérgolas. Aunque lo más habitual sea ponerlas en mitad del jardín, también se pueden instalar a lo largo de una pared o cubriendo una terraza. Cualquiera que sea la opción que elijas, en nuestras tiendas encontrarás los soportes metálicos más apropiados para fijarla al suelo y a la pared.

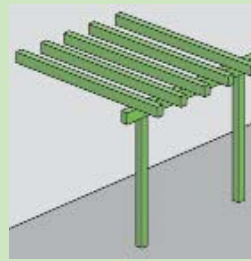

4

Paneles y celosías

Éstos son los pasos que debes seguir tanto para la instalación de paneles como para la de celosías:

- 1 Marca con una cuerda la línea en la que irán colocados los paneles y señala la posición de los postes, según el ancho de los paneles.

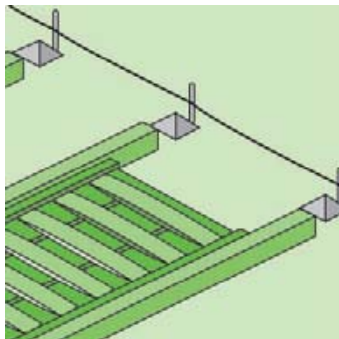

- 2 Cava tantos hoyos como postes tengas que colocar.

- 3 Entierra una tercera parte del poste y rellena el hoyo con hormigón. Verifica la verticalidad de cada poste.

Otra fórmula alternativa para la instalación de los postes es clavarlos en la tierra utilizando soportes metálicos.

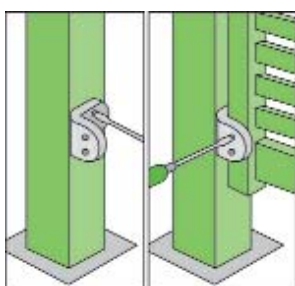

- 4 Fija los paneles a los postes mediante escuadras metálicas. Se deben colocar un mínimo de tres escuadras por panel de 1,80 m de altura.

- 5 Procura dejar una distancia de unos 3 cm entre la base del panel y el suelo.

5

Borduras y vallas

BORDURAS

Para instalar una bordura elige unos postes que tengan el doble de altura que ésta y un grosor similar.

- 1 Clava los postes en el suelo, a una profundidad de la mitad de su altura y a razón de dos postes por metro de bordura.

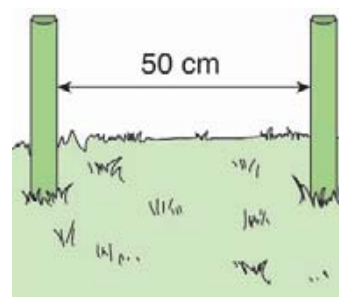

- 2 Ve extendiendo la bordura, de manera que quede bien tensa y nivelada.

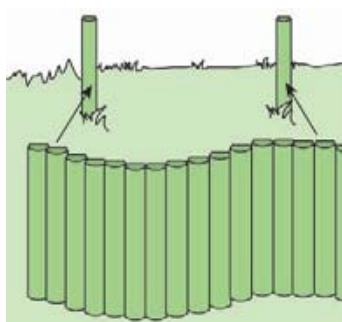

- 3 Para terminar, clava la bordura a los postes.

VALLAS

- 1 Traza en el suelo el recorrido de la valla con una cuerda y estacas de madera.

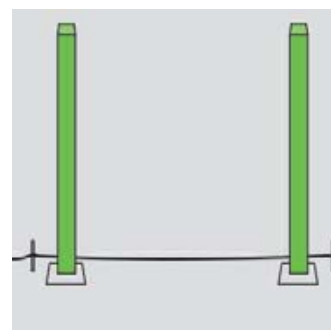

- 2 Siguiendo el diseño de la valla que vas a instalar, marca los lugares donde tienes que cavar hoyos para alojar los postes. Lo mejor es que los postes tengan el doble de altura que la valla, así, al enterrarlos hasta la mitad, quedan a la misma altura que ésta.
- 3 En función de la altura de la valla y de la resistencia que le vayas a exigir, tendrás que utilizar hormigón o no para recibir los postes.

- 4 Comprueba la verticalidad de los postes con un nivel de burbuja.



- 5 Fija la valla a los postes con tornillos.

- 6 Para colocar la puerta, atornilla la parte fija de la bisagra de gozne sobre el poste, y la parte móvil sobre la hoja de la puerta.

- 7 Por último, coloca algún sistema de cierre entre la puerta y el poste.



6

Trucos y consejos

PÉRGOLAS

Completa el ambiente de tu pérgola con jardineras.

Para conseguir sombra en la pérgola, sitúa una jardinera al pie de cada poste. Fórrala con una lámina geotextil y deposita unos cantos rodados en el fondo. Rellénala con un buen sustrato y planta alguna especie trepadora. Puedes mejorar el efecto colocando además unas plantas de temporada.

MANTENIMIENTO DE LA MADERA EXTERIOR

Antes de colocarla	Una vez instalada
<p>-Aplica un producto para el tratamiento de la madera de exterior sobre las partes donde has efectuado los cortes y sobre las zonas visibles.</p> <p>-Nunca emplees para ello barnices ni otros productos para madera de interior.</p>	<p>-Si la madera se vuelve grisácea, límpiála con un producto de mantenimiento.</p> <p>-No utilices un limpiador de alta presión, ya que su uso puede levantar las fibras de la madera.</p>

Para más información sobre el mantenimiento de la madera de exterior, consulta la ficha proyecto "Mantenimiento de muebles de exterior".